

v1

Коллекция мебели "Система М"
Столешница ТМЭС-14П/Л; ТМЭС-16П/Л

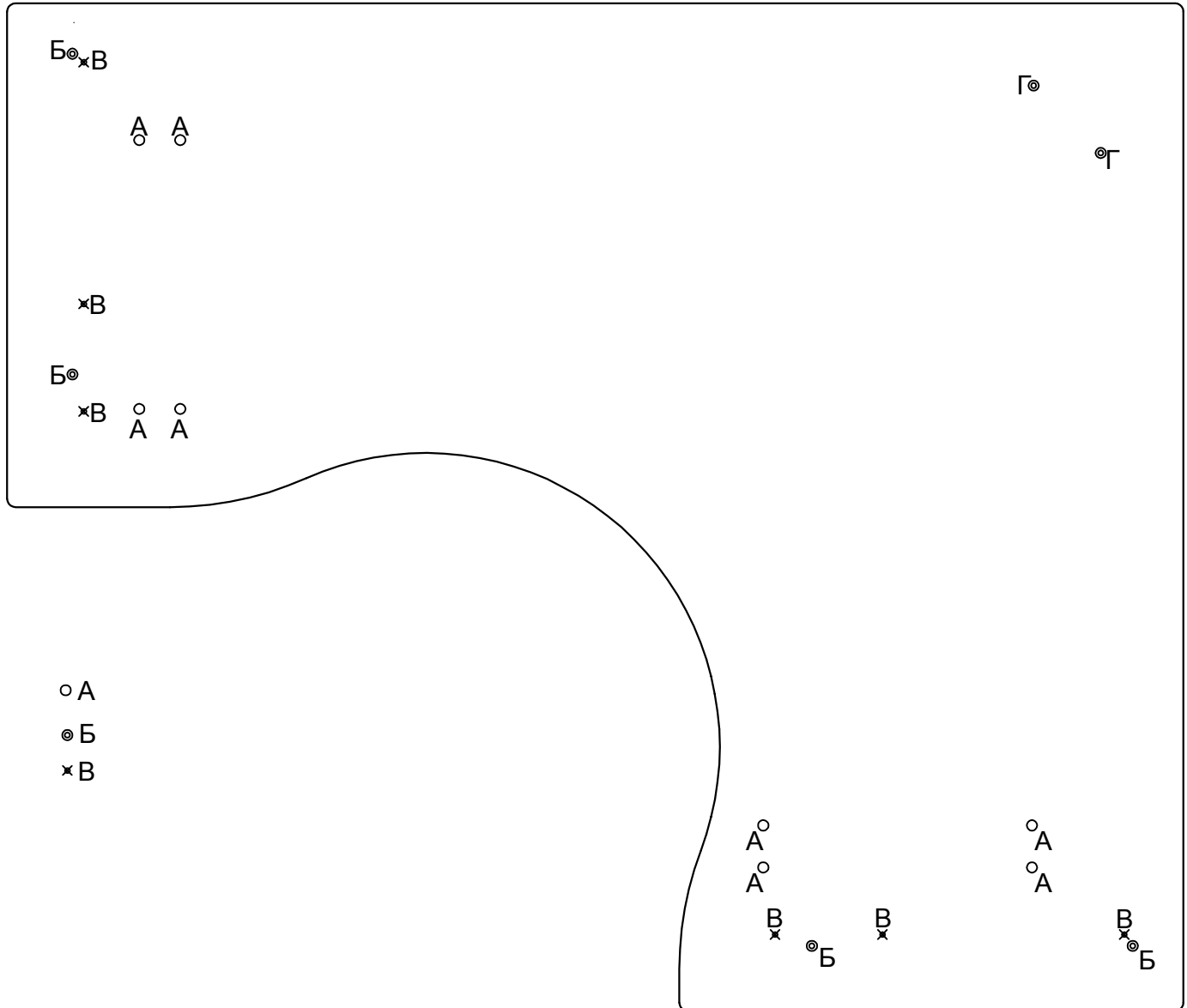

Положить столешницу отверстиями вверх.

Для комплекта опор ОРФЭ-14/1(16/1): в отверстия А забить футорки (1).

Для комплекта опор Т-образных ОТГСЭ-75/1 - в отверстия Б и Г забить футорки (1). (отверстия Б - боковые опоры; отверстия Г - угловая опора).

Для комплекта опор Т-образных ОРСЭ-75/1 - в отверстия В и Г забить футорки (1). (отверстия В - боковые опоры; отверстия Г - угловая опора).

1

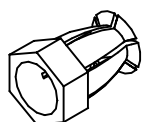

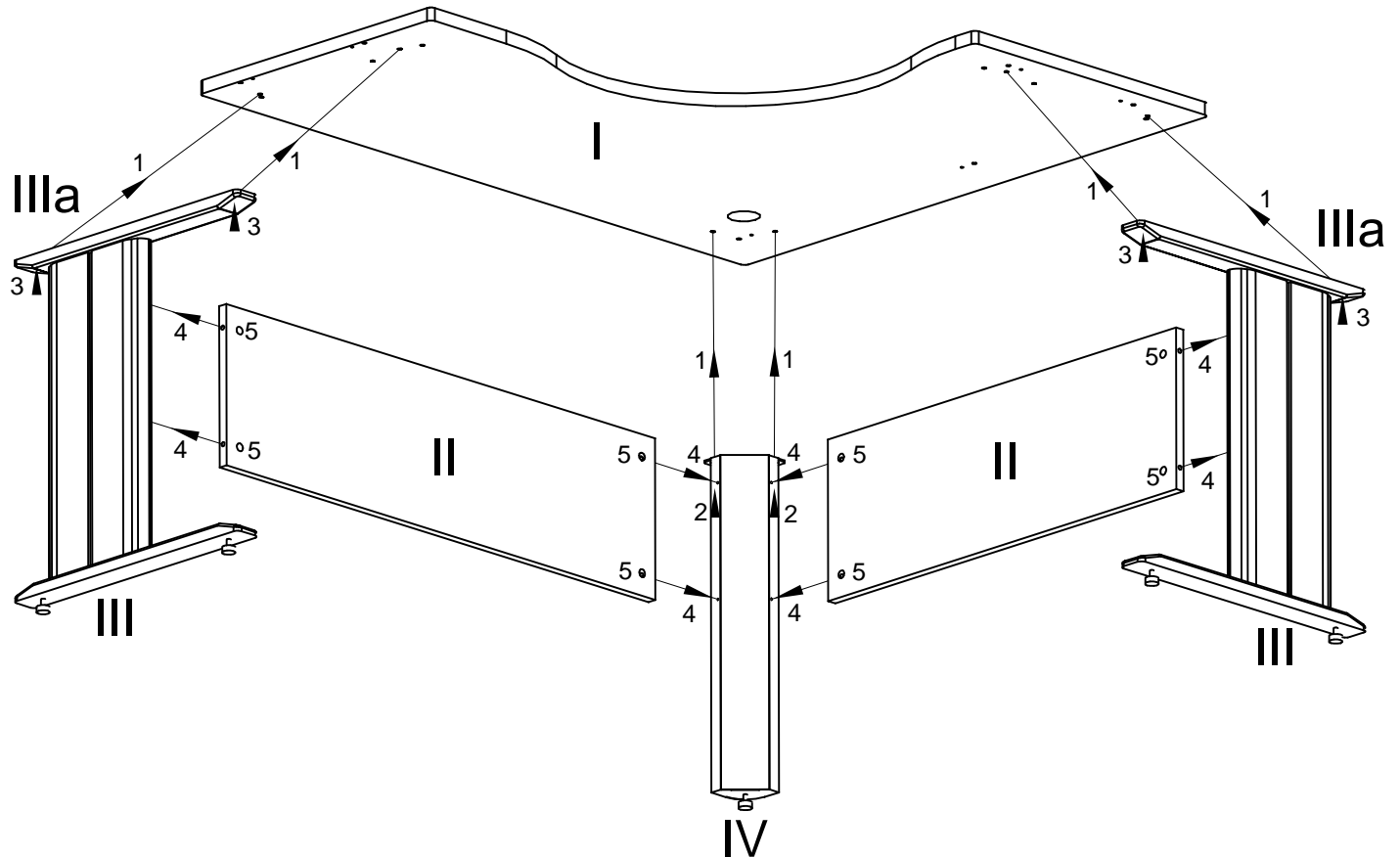
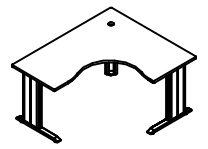

1. Собрать опоры стола (III) согласно приложенной схеме.
2. Вкрутить дюбеля стяжек (4) в опоры стола (III;IV).
3. Забить футорки (1) в столешницу (I) согласно приложенной схеме расположения отверстий.
4. При сборке стола в комплекте с передними панелями вставить в передние панели (II) эксцентриковые стяжки (5) стрелкой в направлении отверстий на торце.
5. В опорах (III) ослабить крепление верхних планок (IIIa), открутив крепёжные винты.
6. Собрать основание стола соединив опоры стола (III;IV) передними панелями (II): Пристыковать передние панели (II) к опорам стола (III;IV) и затянуть стяжки-эксцентрики (5).
7. В опорах (III) закрепить верхние планки (IIIa), закрутив крепёжные винты.
8. Установить столешницу (I) на собранное основание и прикрепить опоры стола (III) винтами (3), опору угловую (IV) винтами (2).
9. Закрыть стяжки-эксцентрики (5) заглушками (6).
10. При необходимости отрегулировать высоту стола регулируемыми опорами.

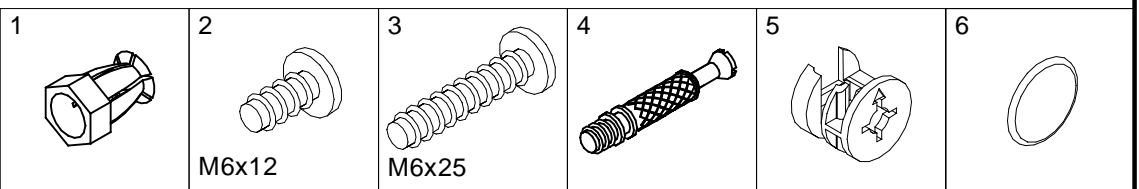

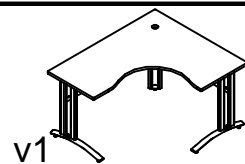

v1

Коллекция мебели "Система М"
 Столешница ТМЭС-14П/Л, ТМЭС-16П/Л с опорами ОРСЭ-75/1 и передними панелями ТППК-14, ТППК-16

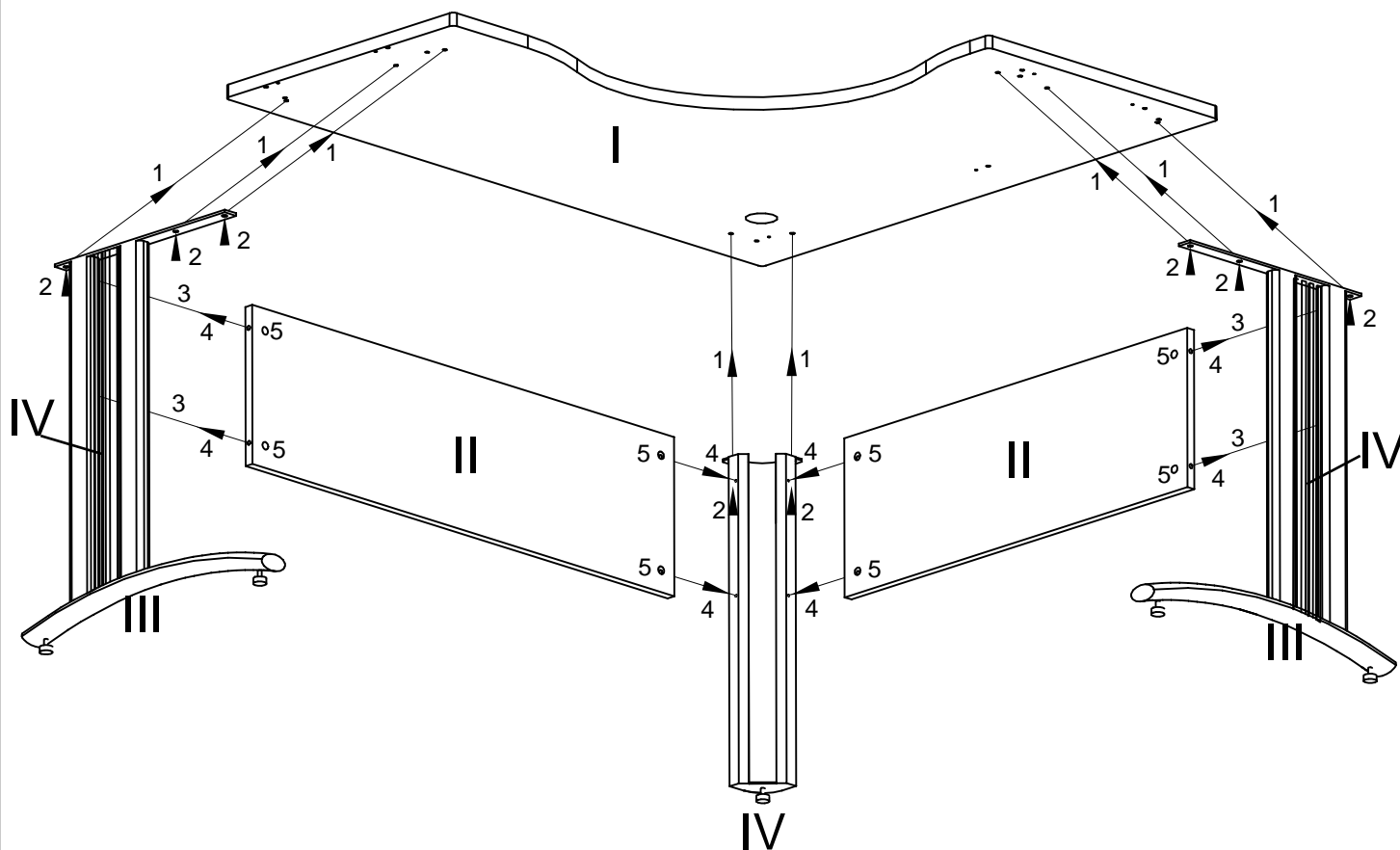

1. Собрать опоры стола (III) согласно приложенной схеме.
 2. Вкрутить дюбеля стяжек (4) в опоры стола (III;IV).
 3. Забить футорки (1) в столешницу (I) согласно приложенной схеме расположения отверстий.
 4. При сборке стола в комплекте с передними панелями вставить в передние панели (II) эксцентриковые стяжки (5) стрелкой в направлении отверстий на торце.
 5. В опорах (III) ослабить крепление верхних планок (IIIa), открутив крепёжные винты.
 6. Собрать основание стола соединив опоры стола (III;IV) передними панелями (II): Пристыковать передние панели (II) к опорам стола (III;IV) и затянуть стяжки-эксцентрики (5).
 7. В опорах (III) закрепить верхние планки (IIIa), закрутив крепёжные винты.
 8. Установить столешницу (I) на собранное основание и прикрепить опоры стола (III) винтами (3), опору угловую (IV) винтами (2).
 9. Закрыть стяжки эксцентрики (5) заглушками (6).
 10. При необходимости отрегулировать высоту стола регулируемыми опорами.
8. При установке вставок ФРВС-1 (IV) в опоры (III), необходимо подогнуть торцевые части вставок, а также немного вогнуть центральную часть вставки для того, чтобы вставка установилась ровно.

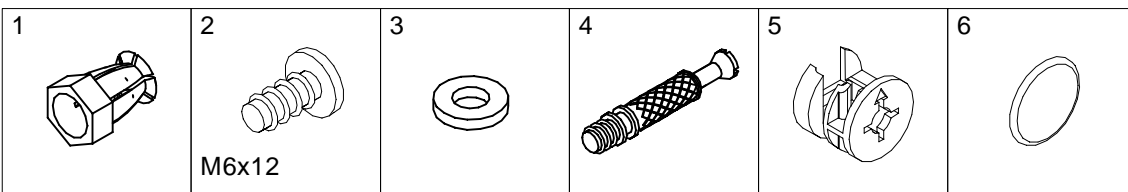

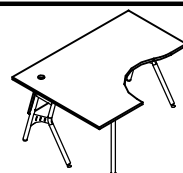

v1

Коллекция мебели "Система М"
 Столешница ТМЭС-14Л/П с опорами ОРФЭ-14/1 и передней панелью ТМФД-14/1
 Столешница ТМЭС-16Л/П с опорами ОРФЭ-16/1 и передней панелью ТМФД-16/1

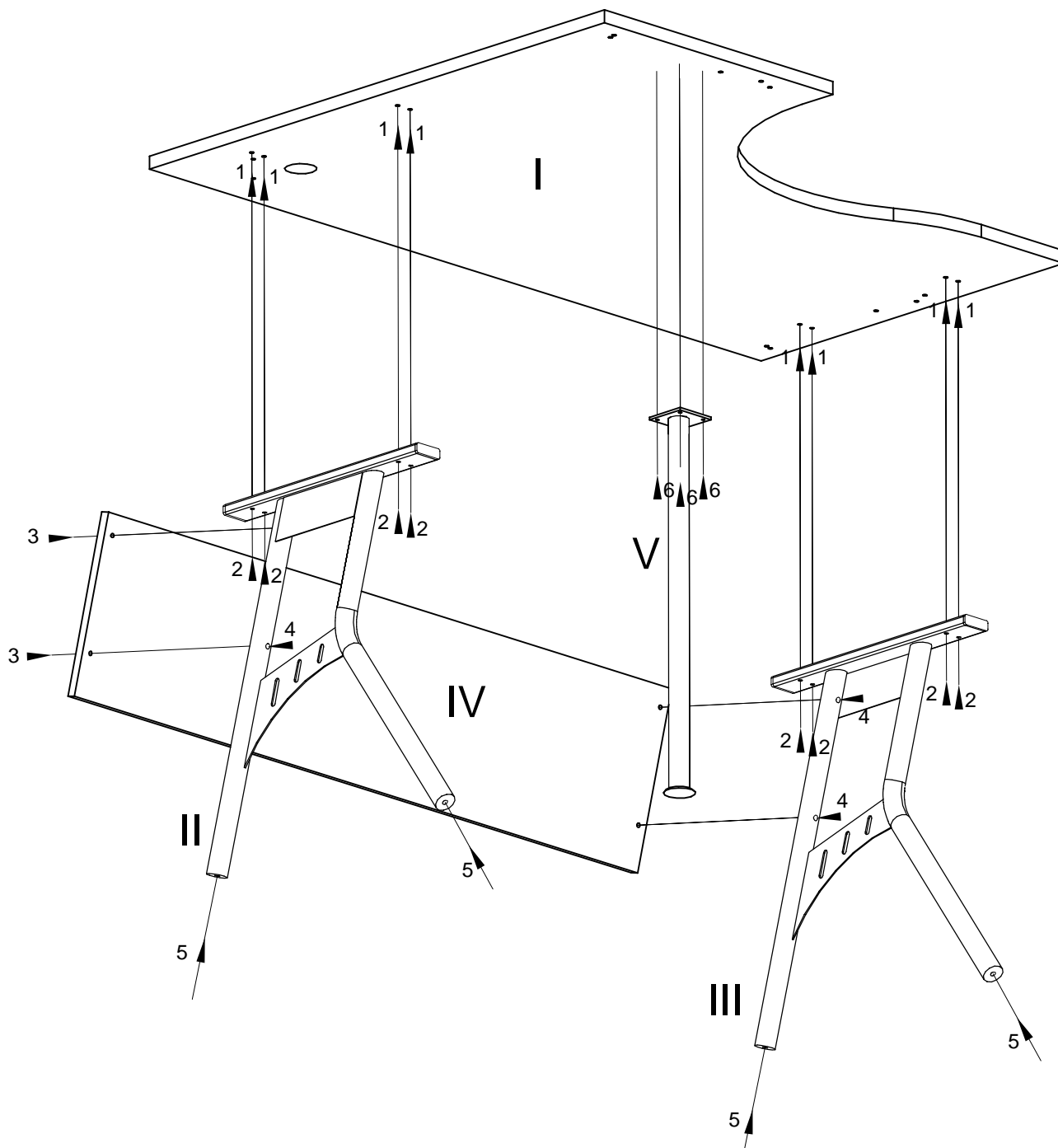

1. Вкрутить в металлические опоры опоры (II,III) шарнирные подпятники(5) .
2. Прикрутить к опорам (II,III) переднюю панель (IV) посредством гайки (3) и винта(4) .
3. Забить футорки (1) в столешницу (I) согласно приложенной схеме расположения отверстий.
4. Установить столешницу (I) на опоры (II,III) и закрепить винтами (2).
5. Прикрутить к столешнице (I) опору табулярную (V) саморезами (6).
6. При необходимости отрегулировать высоту стола шарнирными подпятниками(5).

1

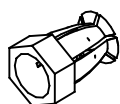

2

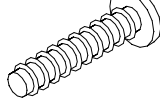

M6x30

3

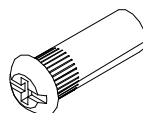

4

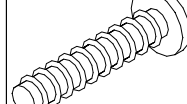

M6x40

5

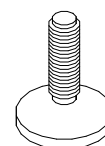

6

